

# Installation and Care Guide

## Bath Drains

K-11660

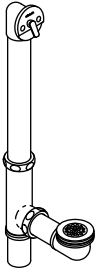

K-11677

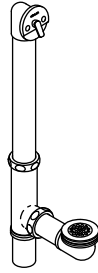

M product numbers are for Mexico (i.e. K-12345M)  
Los números de productos seguidos de  
M corresponden a México (Ej.  
K-12345M)  
Français, page "Français-1"  
Español, página "Español-1"

THE BOLD LOOK  
OF **KOHLER**®

1114757-2-B

## Tools and Materials

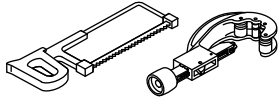
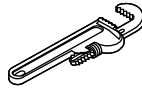
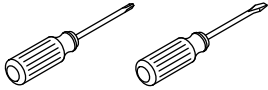

Hacksaw or  
Tubing Cutter



Plumbers Putty or  
Suitable Sealant



Sealant  
Tape

**Plus:**

- Trap
- Emery Paper

## Before You Begin

- Observe all local plumbing and building codes.
- Turn off the water supplies.
- Carefully inspect the fittings for damage before installing.
- For new bath installations:** Install the drain to the bath and finish the installation according to your bath's installation guide.
- For replacement installations:** Remove the wall covering from the drain end of the bath and remove the existing drain.
- The overflow ell and drain ell tubes may need to be cut for proper fit. Dry fit or measure and cut them to the proper length. If cutting is needed, remove any burrs from the tubes.

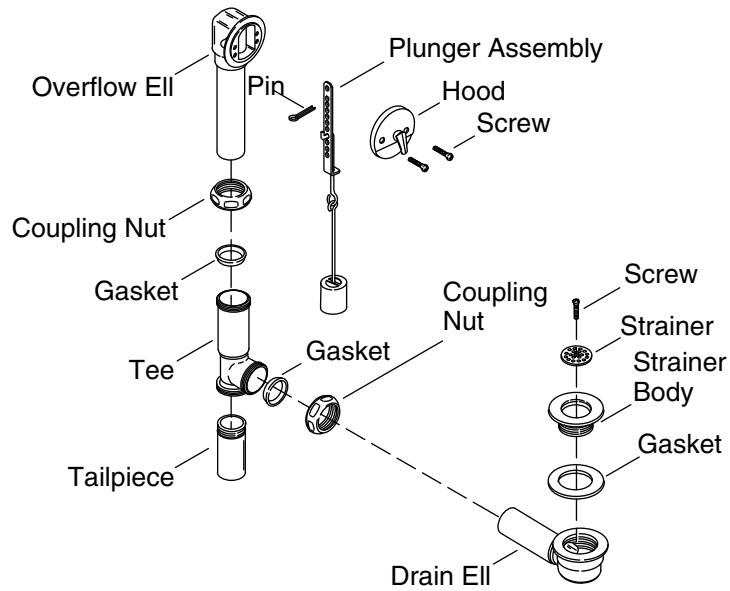

## 1. Assemble the Drain

### Remove

- Unthread the screw from the strainer.
- Remove the strainer, strainer body, and gasket from the drain ell.
- Unthread the screws on the hood.
- Pull the hood out from the overflow ell to access the pin on the plunger assembly.
- Remove the pin on the plunger assembly from the overflow ell, and remove the plunger assembly.
- Set aside the pin, plunger assembly, hood, and screws.

### Install

- Install the coupling nuts and the gaskets onto the overflow ell and the drain ell.
- Fit the overflow ell and the drain ell into the tee.
- If necessary, cut the drain ell to fit a minimum of 3/4" (19 mm) inside the tee. Remove any burrs using emery paper.

### **Assemble the Drain (cont.)**

- Hand tighten the coupling nuts. **Do not wrench tighten at this time.**
- Apply thread sealant to the threaded end of the tailpiece. Thread the tailpiece into the tee.
- Insert the tailpiece approximately 1" (25 mm) to 2" (51 mm) into the trap inlet (not shown). If necessary, cut the tailpiece to its proper length and install the tailpiece into the trap inlet.
- Tighten all drain connections.

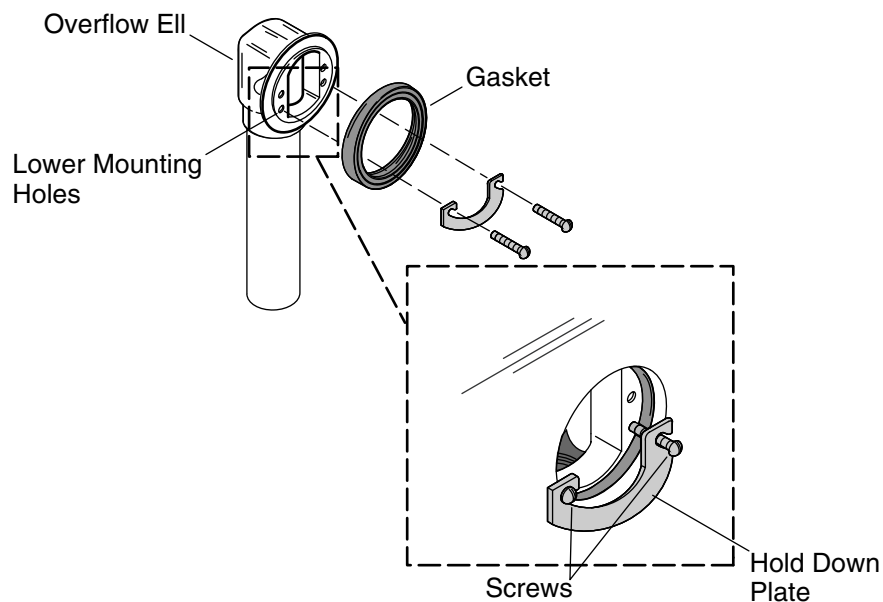

## 2. Install the Overflow Ell

- Position the gasket with the tapered side against the overflow ell with the thin edge of the gasket at the top of the overflow ell.
- Align the overflow ell with the overflow hole of the bath.
- Fit the hold down plate over the lower mounting holes on the overflow ell.
- Wrap thread sealant tape around the threads of the two flat-blade screws. This will prevent water seeping through the lower mounting holes on the overflow ell.
- From inside the bath, insert the two flat-blade screws through the hold down plate and into the lower mounting holes on the overflow ell.
- Thread the screws into the overflow ell approximately three to four turns. Do not tighten the screws completely. The overflow ell must be loose in order to align the rest of the drain.

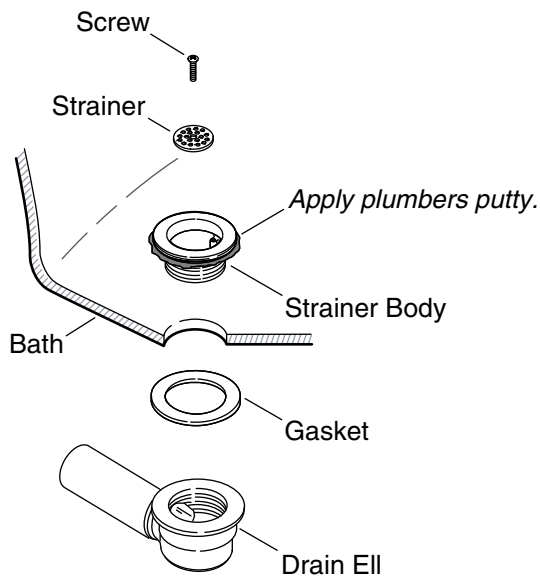

### 3. Install the Drain Ell



**CAUTION: Risk of property damage.** Do not reposition the drain ell after the strainer body is tightened. Moving the drain ell may damage the seal created when the strainer is tightened, increasing the risk of leaking.

- Apply a ring of plumbers putty or other sealant around the underside of the strainer body. Refer to the plumbers putty or sealant manufacturer's instructions.
- Fit the gasket between the drain ell and below the bath drain outlet.
- Thread the strainer body into the drain ell.
- Using pliers handles, tighten the strainer body securely into the drain ell.
- Place the strainer into the drain ell.
- Thread the screw into the strainer.
- Remove any excess sealant.

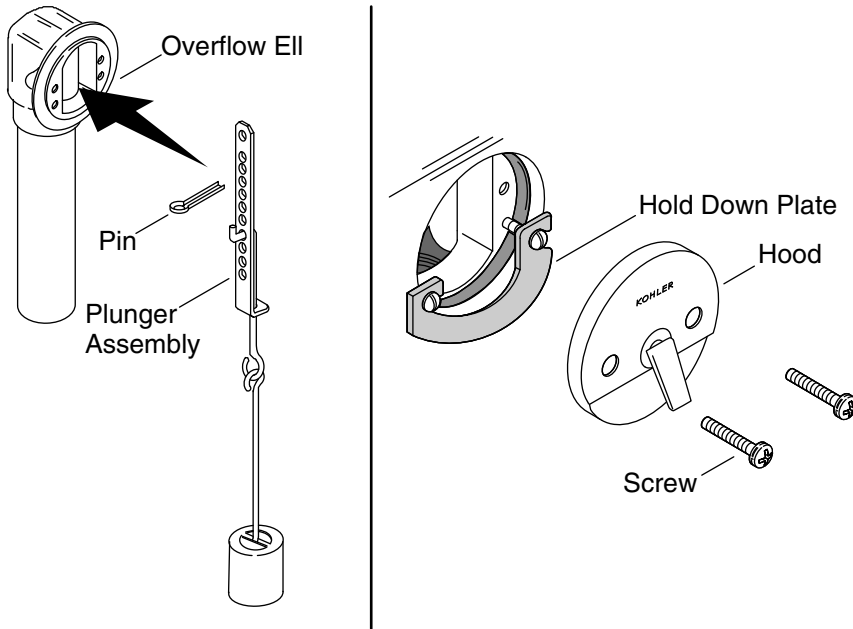

#### 4. Complete the Installation

- Insert the plunger assembly into the overflow ell.
- Properly secure the hold down plate to the overflow ell to complete the hold down plate installation.
- Attach the pin on the plunger assembly to the backside of the hood.
- Wrap thread sealant tape around the threads of the two Phillips screws. This will prevent water seeping through the mounting holes on the overflow ell.
- Secure the hood to the overflow ell with the two Phillips screws. Ensure the "KOHLER" logo is above the lever. **Do not overtighten the screws.**
- Make all final plumbing and drain connections.
- Push the lever on the hood down to close the drain.
- Fill the bath with water and check for leaks.
- Check for proper operation of the lever. If necessary, refer to the "Plunger Assembly Adjustment" section.

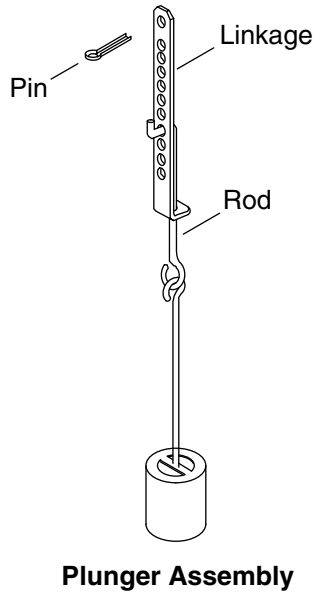
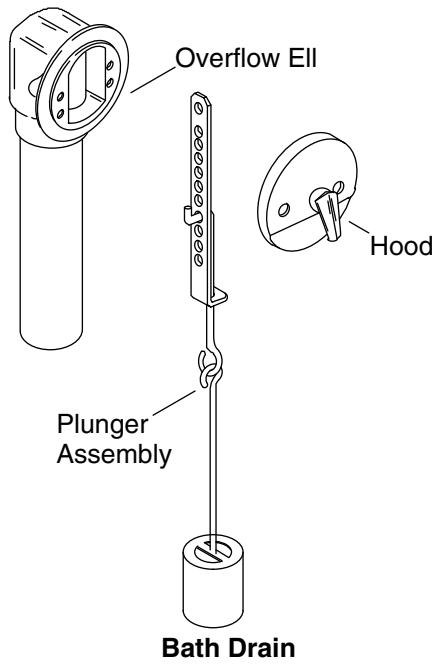

### Plunger Assembly Adjustment

**NOTE:** Adjust the plunger assembly until it is at the proper height.

- Remove the hood from the overflow ell.
- Remove the pin on the plunger assembly from the hood.
- Remove the plunger assembly from the overflow ell.
- Remove the pin from the link, then reinsert the pin at the proper height.
- Reinsert the plunger assembly into the overflow ell.
- Reinstall the hood to the overflow ell.
- Verify proper operation of the lever.

### Care and Cleaning

For best results, keep the following in mind when caring for your KOHLER product:



## Care and Cleaning (cont.)

- Use a mild detergent such as liquid dishwashing soap and warm water for cleaning. Do not use abrasive cleaners that may scratch or dull the surface.
- Carefully read the cleaner product label to ensure the cleaner is safe for use on the material.
- Always test your cleaning solution on an inconspicuous area before applying to the entire surface.
- Do not allow cleaners to sit or soak on the surface.
- Wipe surfaces clean and rinse completely with water immediately after cleaner application. Rinse and dry any overspray that lands on nearby surfaces.
- Use a soft, dampened sponge or cloth. Never use an abrasive material such as a brush or scouring pad to clean surfaces.

For detailed cleaning information and products to consider, visit [www.kohler.com/clean](http://www.kohler.com/clean). To order Care & Cleaning information, call 1-800-456-4537.

## Warranty

### ONE-YEAR LIMITED WARRANTY

KOHLER plumbing products are warranted to be free of defects in material and workmanship for one year from date of installation.

Kohler Co. will, at its election, repair, replace or make appropriate adjustment where Kohler Co. inspection discloses any such defects occurring in normal usage within one (1) year after installation. Kohler Co. is not responsible for removal or installation costs. **Use of in-tank toilet cleaners will void the warranty.**

To obtain warranty service contact Kohler Co. either through your Dealer, Plumbing Contractor, Home Center or E-tailer, or by writing Kohler Co., Attn.: Customer Care Center, 444 Highland Drive, Kohler, WI 53044, USA, or by calling 1-800-4-KOHLER (1-800-456-4537) from within the USA and Canada, and 001-800-456-4537 from within Mexico, or visit [www.kohler.com](http://www.kohler.com) within the USA, [www.ca.kohler.com](http://www.ca.kohler.com) from within Canada, or [www.mx.kohler.com](http://www.mx.kohler.com) in Mexico.

**IMPLIED WARRANTIES INCLUDING THAT OF MERCHANTABILITY AND FITNESS FOR A PARTICULAR PURPOSE ARE EXPRESSLY LIMITED IN DURATION TO THE DURATION OF THIS WARRANTY. KOHLER CO. AND/OR SELLER DISCLAIM ANY LIABILITY FOR SPECIAL, INCIDENTAL**

**Warranty (cont.)**

**OR CONSEQUENTIAL DAMAGES.** Some states/provinces do not allow limitations on how long an implied warranty lasts, or the exclusion or limitation of special, incidental or consequential damages, so these limitations and exclusions may not apply to you. This warranty gives you specific legal rights. You may also have other rights which vary from state/province to state/province.

**This is Kohler Co.'s exclusive written warranty.**

# Guide d'installation et d'entretien

## Drains de baignoire

### Outils et matériaux

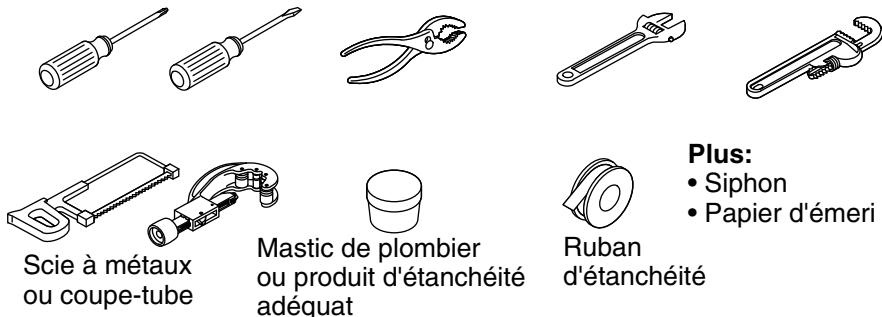

### Avant de commencer

- Respecter tous les codes de plomberie et de bâtiment locaux.
- Couper les arrivées d'eau.
- Inspecter soigneusement les raccords pour s'assurer qu'ils n'ont pas subi de dommages avant de les installer.
- Pour les installations de nouvelles baignoires:** Installer le drain sur la baignoire et terminer l'installation selon le guide d'installation de la baignoire.
- Pour des installations de remplacement:** Retirer le revêtement mural de l'extrémité drain de la baignoire et retirer le drain existant.
- Les tubes du coude du trop-plein et du coude du drain devront peut-être être coupés pour bien s'adapter. Les adapter à sec ou les mesurer et les couper à la longueur appropriée. S'il est nécessaire de couper, éliminer toutes les ébarbures des tubes.

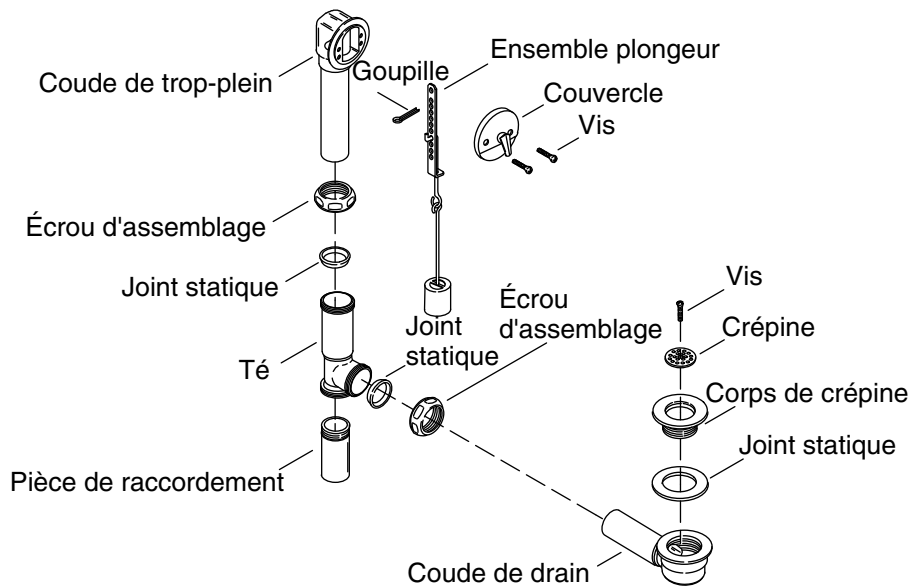

## 1. Assembler le drain

### Retirer

- Désenfiler la vis de la crépine.
- Retirer la crépine, le corps de la crépine, et le joint statique du coude du drain.
- Désenfiler les vis sur le couvercle.
- Tirer le couvercle hors du coude du trop-plein pour accéder à la goupille se trouvant sur l'ensemble plongeur.
- Retirer la goupille se trouvant sur l'ensemble plongeur du coude du trop-plein et retirer l'ensemble plongeur.
- Mettre la goupille, l'ensemble plongeur, le couvercle et les vis de côté.

### Installer

- Installer les écrous d'assemblage et les joints statiques sur le coude du trop-plein et le coude du drain.
- Adapter le coude du trop-plein et le coude du drain dans le té.

### Assembler le drain (cont.)

- Si nécessaire, couper le coude du drain pour adapter un minimum de 3/4" (19 mm) à l'intérieur du té. Éliminer toutes les ébarbures en utilisant du papier d'émeri.
- Serrer les écrous d'assemblage à la main. **Ne pas serrer avec une clé à ce point.**
- Appliquer du mastic pour filets sur l'extrémité filetée de la pièce de raccordement. Enfiler la pièce de raccordement dans le té.
- Insérer la pièce de raccordement entre 1" (25 mm) et 2" (51 mm) environ dans l'orifice d'entrée du siphon (non illustré). Si nécessaire, couper la pièce de raccordement à sa longueur adéquate et installer la pièce dans l'orifice d'entrée du siphon.
- Serrer toutes les connexions du drain.

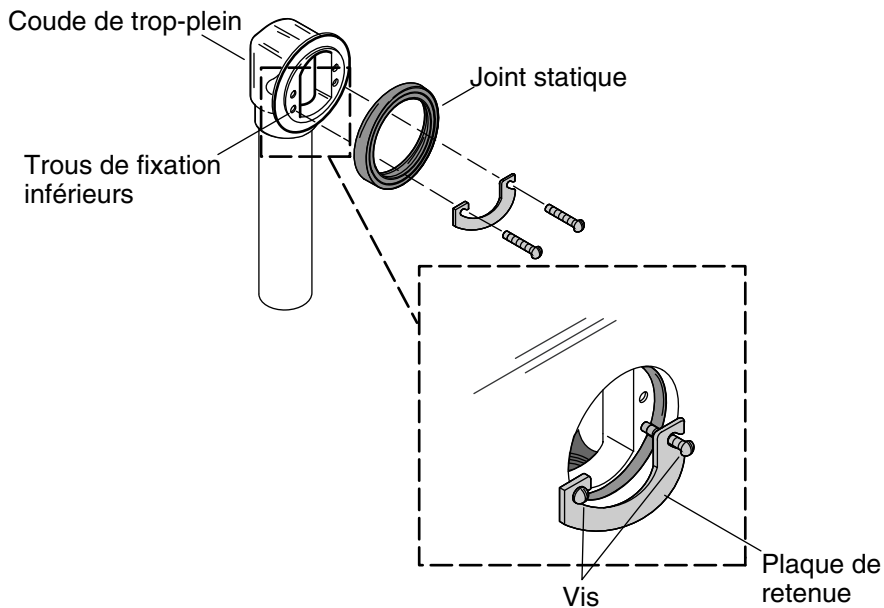

## 2. Installer le coude du trop-plein

- Positionner le joint statique avec le côté conique contre le coude du trop-plein et le bord fin du joint statique sur le haut du coude du trop-plein.
- Aligner le coude du trop-plein sur le trou du trop-plein de la baignoire.
- Adapter la plaque de retenue par-dessus les trous de fixation inférieurs sur le coude du trop-plein.
- Enrouler du ruban d'étanchéité pour filets autour des filets des deux vis à lame plate. Ceci empêchera l'eau de suinter à travers les trous de fixation inférieurs du coude du trop-plein.
- À partir de l'intérieur de la baignoire, insérer les deux vis à lame plate à travers la plaque de retenue et dans les trous de fixation inférieurs sur le coude du trop-plein.
- Enfiler les vis dans le coude du trop-plein de trois à quatre tours environ. Ne pas serrer les vis complètement. Le coude du trop-plein doit être desserré pour aligner le reste du drain.

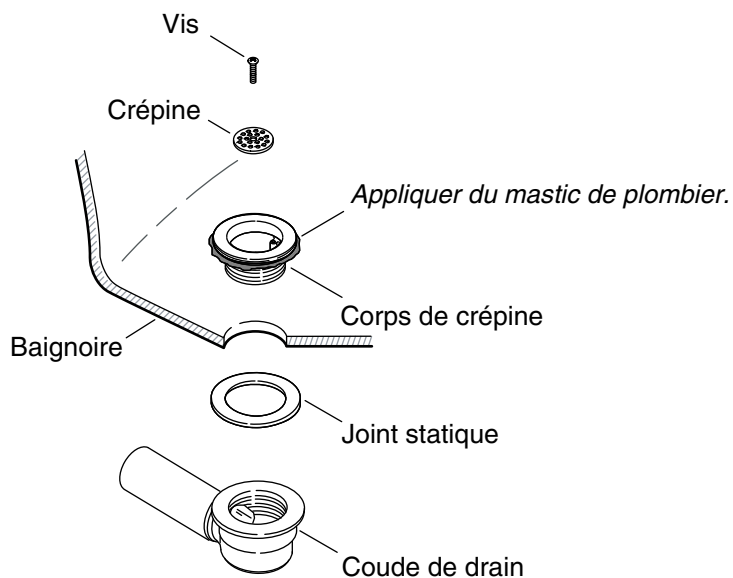

### 3. Installer le coude du drain



**ATTENTION: Risque de dommages matériels.** Ne pas repositionner le coude du drain une fois que le corps de la crépine a été serré. Le déplacement du coude du drain pourrait endommager le joint d'étanchéité créé lors du serrage de la crépine, ce qui augmente le risque de fuites.

- Appliquer un anneau de mastic de plombier ou un autre produit d'étanchéité autour du dessous du corps de la crépine. Se référer aux instructions du fabricant du mastic de plombier ou du produit d'étanchéité.
- Adapter le joint statique entre le coude du drain et sous l'orifice de sortie du drain de la baignoire.
- Enfiler le corps de la crépine dans le coude du drain.
- À l'aide des poignées d'une pince, serrer le corps de la crépine en toute sécurité dans le coude du drain.
- Placer la crépine dans le coude du drain.
- Enfiler la vis dans la crépine.
- Retirer tout excédent de mastic.

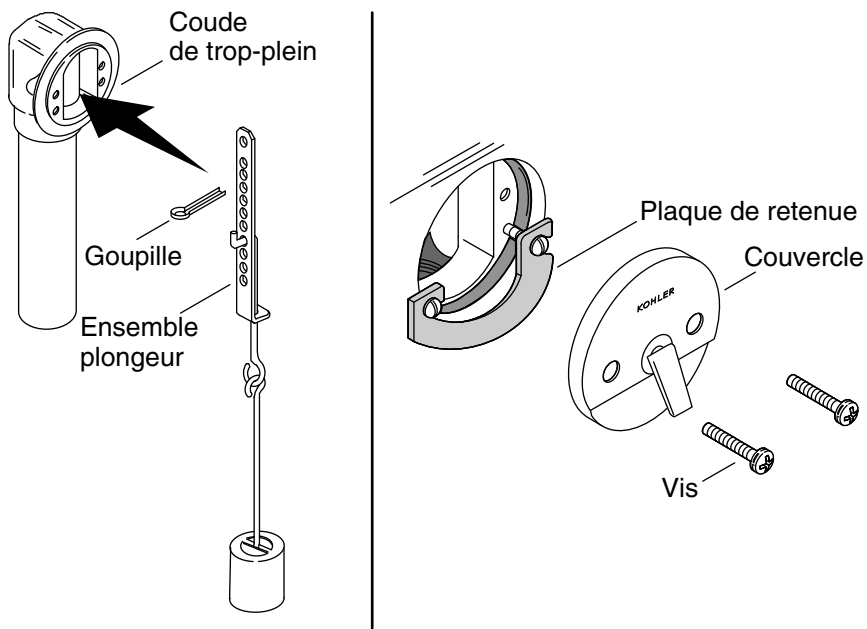

#### 4. Terminer l'installation

- Insérer l'ensemble plongeur dans le coude du trop-plein.
- Bien sécuriser la plaque de retenue sur le coude du trop-plein pour terminer l'installation de cette plaque.
- Fixer la goupille de l'ensemble plongeur sur l'arrière du couvercle.
- Enrouler du ruban d'étanchéité pour filets autour des filets des deux vis cruciformes. Ceci empêchera l'eau de suinter à travers les trous de fixation sur le coude du trop-plein.
- Sécuriser le couvercle sur le coude du trop-plein avec les deux vis cruciformes. S'assurer que le logo "KOHLER" se trouve au-dessus du levier. **Ne pas trop serrer les vis.**
- Faire toutes les connexions finales de plomberie et du drain.
- Pousser le levier du couvercle vers le bas pour fermer le drain.
- Remplir la baignoire avec de l'eau et s'assurer de l'absence de fuites.
- Vérifier que le levier fonctionne correctement. Si nécessaire, se référer à la section "Réglage de l'ensemble plongeur".



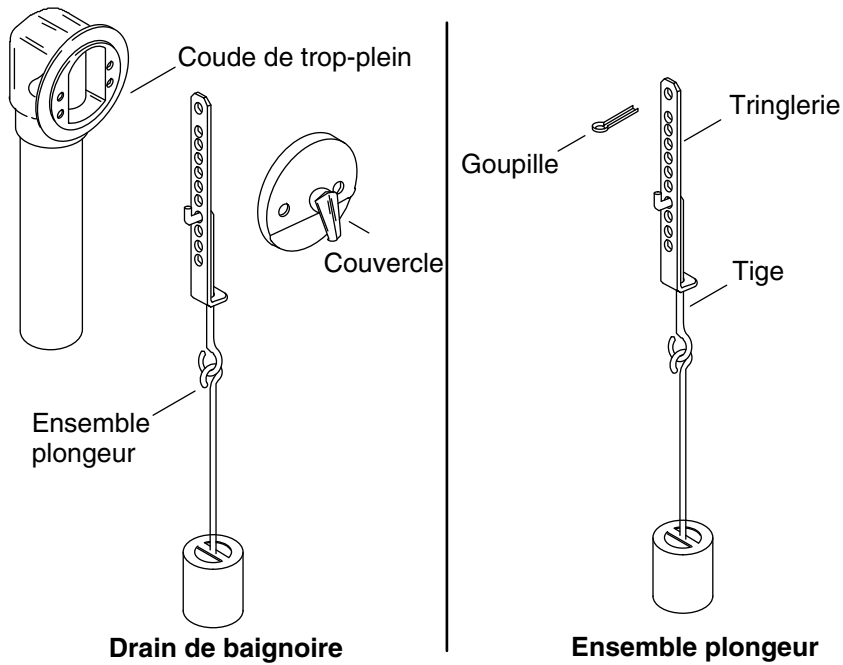

### Réglage de l'ensemble plongeur

**REMARQUE:** Ajuster l'ensemble plongeur jusqu'à ce qu'il soit à la hauteur appropriée.

- Retirer le couvercle du coude du trop-plein.
- Retirer la goupille de l'ensemble plongeur du couvercle.
- Retirer l'ensemble plongeur du coude du trop-plein.
- Retirer la goupille de la tringlerie, puis réinsérer celle-ci à la hauteur appropriée.
- Réinsérer l'ensemble plongeur dans le coude du trop-plein.
- Réinstaller le couvercle sur le coude du trop-plein.
- Vérifier que le levier fonctionne correctement.

### Entretien et nettoyage

Pour obtenir les meilleurs résultats possibles, prendre ce qui suit en considération lors de l'entretien de votre produit KOHLER:

### Entretien et nettoyage (cont.)

- Utiliser un détergent doux comme du liquide pour vaisselle et de l'eau chaude pour nettoyer. Ne pas utiliser de nettoyeurs abrasifs qui pourraient rayer ou ternir la surface.
- Lire l'étiquette du produit de nettoyage avec le plus grand soin pour assurer que celui-ci peut être utilisé sans danger sur le matériau.
- Toujours tester la solution de nettoyage sur une surface non visible avant de l'appliquer sur l'ensemble de la surface.
- Ne pas laisser les nettoyeurs reposer ou tremper sur la surface.
- Essuyer les surfaces et rincer complètement avec de l'eau immédiatement après l'application du nettoyeur. Rincer et sécher tout éclaboussement sur les surfaces avoisinantes.
- Utiliser une éponge ou un chiffon doux et humide. Ne jamais utiliser de matériau abrasif tel qu'une brosse ou une éponge à récurer pour nettoyer les surfaces.

Pour obtenir des informations détaillées sur le nettoyage et les produits à considérer, consulter le site [www.kohler.com/clean](http://www.kohler.com/clean). Pour commander des informations sur l'entretien & le nettoyage, appeler le 1-800-456-4537.

### Garantie

#### GARANTIE LIMITÉE D'UN AN

Les produits de plomberie KOHLER sont garantis contre tout vice de matériau et de fabrication pendant un an à partir de la date de l'installation.

Si un vice est découvert au cours d'une utilisation normale, Kohler Co. choisira, à sa discrétion, la réparation, le remplacement ou la rectification appropriée après inspection desdits vices par Kohler Co. pendant un (1) an à partir de la date d'installation. Kohler Co. n'est pas responsable des frais d'enlèvement ou d'installation. **L'utilisation de nettoyeurs à l'intérieur du réservoir annule la garantie.**

Pour obtenir le service de garantie, contacter Kohler Co., par l'intermédiaire du vendeur, plombier, centre de rénovation ou revendeur par internet, ou bien par écrit à l'adresse suivante Kohler Co., Attn.: Customer Care Center, 444 Highland Drive, Kohler, WI 53044, USA, ou appeler le 1-800-4-KOHLER (1-800-456-4537) à partir des É.-U. et du Canada, et le 001-800-456-4537 à partir du Mexique, ou consulter le site [www.kohler.com](http://www.kohler.com) aux É.-U., [www.ca.kohler.com](http://www.ca.kohler.com) à

**Garantie (cont.)**

partir du Canada, ou [www.mx.kohler.com](http://www.mx.kohler.com) au Mexique.

**LES GARANTIES TACITES, Y COMPRIS CELLES DE COMMERCIALITÉ ET D'ADAPTATION À UN USAGE PARTICULIER, SONT EXPRESSÉMENT LIMITÉE À LA DURÉE DE LA PRÉSENTE GARANTIE. KOHLER CO. ET/OU LE REVENDEUR DÉCLINENT TOUTE RESPONSABILITÉ CONTRE LES DOMMAGES PARTICULIERS, ACCESSOIRES OU INDIRECTS.**

Certains états et provinces ne permettent pas de limite sur la durée de la garantie tacite, ni l'exclusion ou la limite des dommages particuliers, accessoires ou indirects, et, par conséquent, lesdites limites et exclusions peuvent ne pas s'appliquer à votre cas. Cette garantie vous donne des droits juridiques particuliers. Vous pouvez également avoir d'autres droits qui varient d'un état ou d'une province à l'autre.

**Ceci constitue la garantie écrite exclusive de Kohler Co.**

# Guía de instalación y cuidado

## Desagües para bañera

### Herramientas y materiales



### Antes de comenzar

- Cumpla todos los códigos locales de plomería y construcción.
- Cierre los suministros de agua.
- Antes de hacer la instalación, verifique con cuidado que los conectores y demás equipamiento no estén dañados.
- En nuevas instalaciones de bañera:** Instale el desagüe a la bañera y termine de hacer la instalación de acuerdo a la guía de instalación de su bañera.
- En instalaciones de reemplazo:** Retire el recubrimiento de la pared del extremo del desagüe de la bañera y retire el desagüe actual.
- Es posible que el codo del rebosadero y el codo del desagüe deban ser cortados para ajustarlos. Colóquelos preliminarmente o mida y córtelos a la longitud adecuada. Si es necesario hacer cortes, quite todas las rebabas de los tubos.

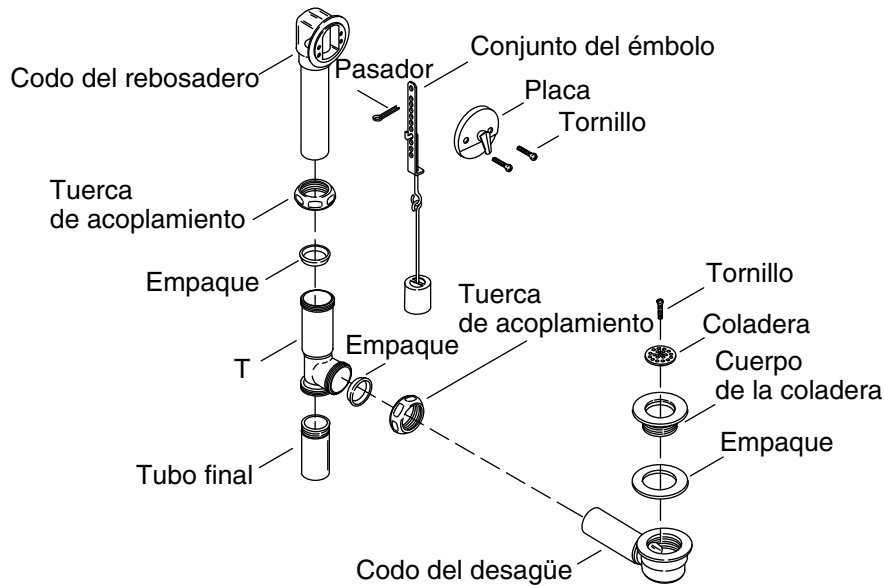

## 1. Ensamble el desagüe

### Desmontaje

- Desenrosque el tornillo de la coladera.
- Retire la coladera, el cuerpo de la coladera, y el empaque del codo del desagüe.
- Desenrosque los tornillos en la placa.
- Jale la placa hacia fuera del codo del rebosadero para tener acceso al pasador en el conjunto del émbolo.
- Retire el pasador en el conjunto del émbolo del codo del rebosadero, y retire el conjunto del émbolo.
- Coloque a un lado el pasador, el conjunto del émbolo, la placa, y los tornillos.

### Instalación

- Instale las tuercas de acoplamiento y los empaques en el codo del rebosadero y en el codo del desagüe.
- Ajuste el codo del rebosadero y el codo del desagüe en la T.

### **Ensamble el desagüe (cont.)**

- Si es necesario, corte el codo del desagüe para que se ajuste a un mínimo de 3/4" (19 mm) dentro de la T. Retire todas las rebabas con un papel de lija.
- Apriete a mano las tuercas de acoplamiento. **No apriete con la llave de giro en este momento.**
- Aplique sellador de roscas al extremo con cuerda del tubo final. Enrosque el tubo final en la T.
- Introduzca el tubo final aproximadamente de 1" (25 mm) a 2" (51 mm) en la entrada de la trampa (no se muestra). Si es necesario, corte el tubo final a su longitud correcta e instale el tubo final en la entrada de la trampa.
- Apriete todas las conexiones del desagüe.

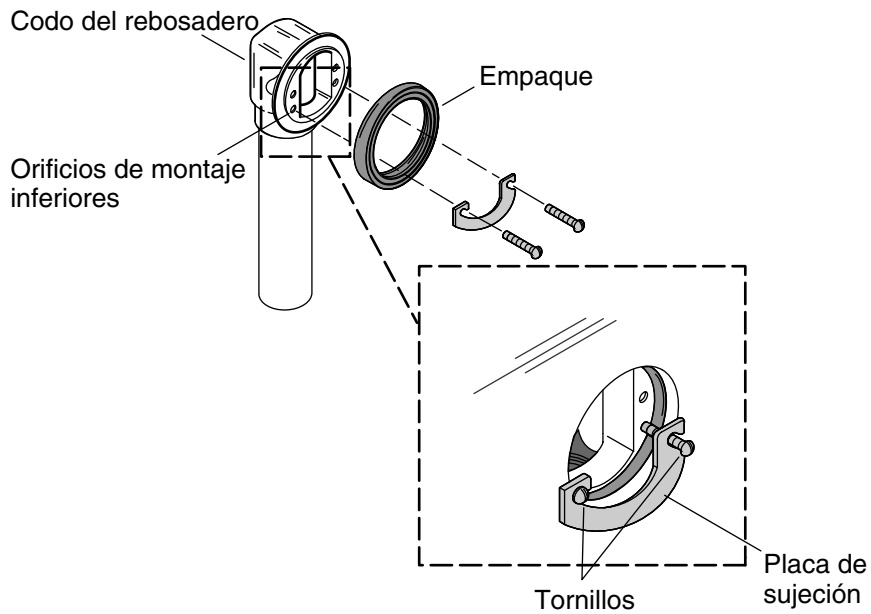

## 2. Instale el codo del rebosadero

- Coloque el empaque con el lado cónico contra el codo del rebosadero, con el borde delgado del empaque en la parte superior del codo del rebosadero.
- Alinee el codo del rebosadero con el orificio del rebosadero de la bañera.
- Ajuste la placa de sujeción sobre los orificios de montaje inferiores en el codo del rebosadero.
- Enrolle cinta selladora de roscas alrededor de las roscas de dos tornillos de cabeza para destornillador de punta plana. Esto evita que el agua se escurra a través de los orificios de montaje inferiores en el codo del rebosadero.
- Desde el interior de la bañera, introduzca los dos tornillos de cabeza para destornillador de punta plana a través de la placa de sujeción y dentro de los orificios de montaje inferiores en el codo del rebosadero.

**Instale el codo del rebosadero (cont.)**

- Enrosque los tornillos en el codo del rebosadero aproximadamente tres o cuatro vueltas. No apriete los tornillos totalmente. El codo del rebosadero debe estar suelto para poder alinear el resto del desagüe.



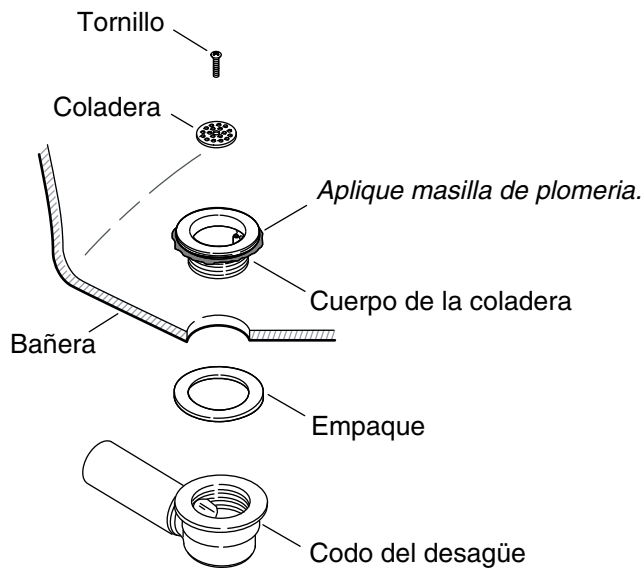

### 3. Instale el codo del desagüe



**PRECAUCIÓN: Riesgo de daños a la propiedad.** No mueva de su lugar el codo del desagüe una vez que el cuerpo de la coladera haya sido apretado. Si se mueve el codo del desagüe se puede dañar el sello al apretar la coladera, lo que aumenta el riesgo de que haya fugas.

- Aplique un anillo de masilla de plomería o de otro sellador alrededor de la cara inferior del cuerpo de la coladera. Consulte las instrucciones del fabricante de la masilla de plomería o del sellador.
- Ajuste el empaque entre el codo del desagüe y abajo de la salida del desagüe de la bañera.
- Enrosque el cuerpo de la coladera en el codo del desagüe.
- Apriete con pinzas el cuerpo de la coladera con firmeza en el codo del desagüe.
- Coloque la coladera en el codo del desagüe.
- Enrosque el tornillo en la coladera.
- Limpie el exceso de sellador.

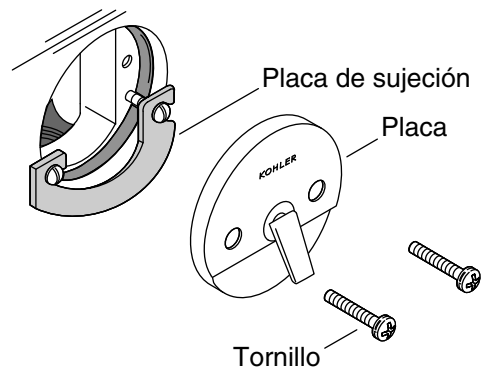
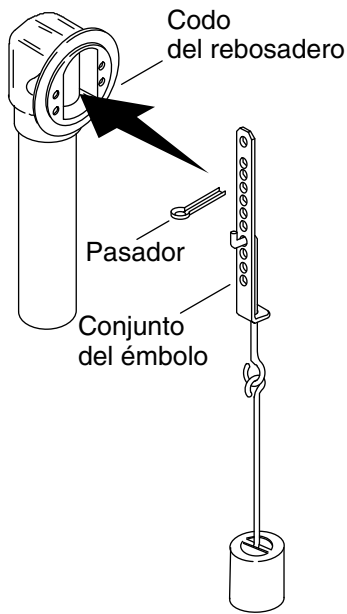

#### 4. Termine de hacer la instalación

- Introduzca el conjunto del émbolo en el codo del rebosadero.
- Fije correctamente la placa de sujeción al codo del rebosadero para completar la instalación de la placa de sujeción.
- Fije el pasador en el conjunto del émbolo a la cara posterior de la placa.
- Enrolle cinta selladora de roscas alrededor de las roscas de los dos tornillos de cabeza Phillips. Esto evita que el agua se escurra a través de los orificios de montaje en el codo del rebosadero.
- Fije la placa al codo del rebosadero con los dos tornillos de cabeza Phillips. Asegúrese de que el logotipo de "KOHLER" quede arriba de la palanca. **No apriete demasiado los tornillos.**
- Haga todas las conexiones finales de plomería y de desagüe.
- Empuje hacia abajo la palanca en la placa para cerrar el desagüe.
- Llene la bañera con agua y verifique que no haya fugas.
- Revise que la palanca funcione correctamente. Si es necesario, consulte la sección "Ajuste del conjunto del émbolo".

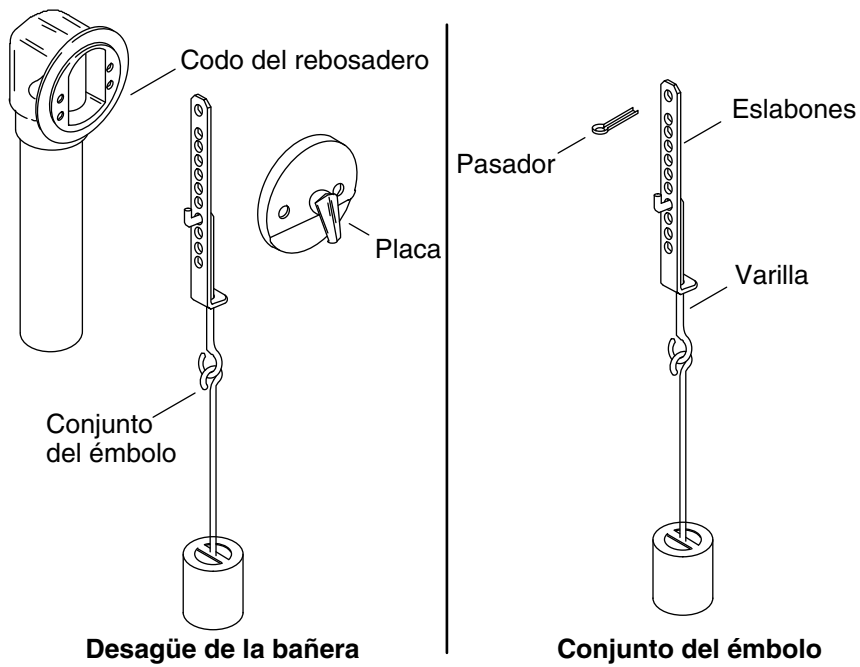

### Ajuste del conjunto del émbolo

**NOTA:** Ajuste el conjunto del émbolo hasta que quede a la altura adecuada.

- Retire la placa del codo del rebosadero.
- Retire el pasador en el conjunto del émbolo de la placa.
- Retire el conjunto del émbolo del codo del rebosadero.
- Retire el pasador del eslabón y luego vuelva a meterlo a la altura correcta.
- Vuelva a introducir el conjunto del émbolo en el codo del rebosadero.
- Vuelva a instalar la placa al codo del rebosadero.
- Verifique que la palanca funcione correctamente.

### Cuidado y limpieza

Para obtener los mejores resultados, tenga presente lo siguiente al limpiar su producto KOHLER:

## Cuidado y limpieza (cont.)

- Para limpiar utilice solamente un detergente suave, como líquido para lavar la vajilla y agua tibia. No utilice limpiadores abrasivos que puedan rayar u opacar la superficie.
- Lea atentamente la etiqueta del producto de limpieza para asegurarse de que no presente riesgos al usarse en el material.
- Siempre pruebe la solución de limpieza en un área oculta antes de aplicarla a toda la superficie.
- No deje los limpiadores durante tiempo prolongado en la superficie.
- Limpie con un trapo y enjuague completa e inmediatamente con agua después de aplicar limpiadores. Enjuague y seque las superficies cercanas que hayan sido rociadas.
- Utilice una esponja o un paño suave y húmedo. Para limpiar las superficies nunca utilice materiales abrasivos, como cepillos o estropajos de tallar.

Para obtener información detallada de limpieza y de productos a considerar, visite [www.kohler.com/clean](http://www.kohler.com/clean). Para solicitar información sobre el cuidado y la limpieza, llame al 1-800-456-4537.

## Garantía

### GARANTÍA LIMITADA DE UN AÑO

Se garantizan los productos de plomería KOHLER contra defectos de material y mano de obra durante un año a partir de la fecha de instalación.

Kohler Co., a su criterio, reparará, reemplazará o realizará los ajustes pertinentes en los casos en que la inspección realizada por Kohler Co. determine que dichos defectos hayan ocurrido durante el uso normal en el transcurso de un (1) año a partir de la fecha de la instalación. Kohler Co. no se hace responsable de costos de desinstalación o de instalación. **El uso de limpiadores de inodoro que se colocan dentro del tanque anula la garantía.**

Para obtener el servicio de garantía, comuníquese con Kohler Co. a través de su distribuidor, contratista de plomería, centro de remodelación o distribuidor por Internet, o escriba a Kohler Co., Atención: Customer Care Center, 444 Highland Drive, Kohler, WI 53044, EE.UU., o llame al 1-800-4-KOHLER (1-800-456-4537) desde los EE.UU. y Canadá, o al 001-800-456-4537 desde México, o visite [www.kohler.com](http://www.kohler.com) desde los EE.UU., [www.ca.kohler.com](http://www.ca.kohler.com) desde Canadá,

**Garantía (cont.)**

o [www.mx.kohler.com](http://www.mx.kohler.com) en México.

**TODA GARANTÍA IMPLÍCITA, INCLUIDA LA DE COMERCIALIZACIÓN E IDONEIDAD DEL PRODUCTO PARA UN USO DETERMINADO, SE LIMITA EXPRESAMENTE A LA DURACIÓN DE ESTA GARANTÍA. KOHLER CO. Y/O EL VENDEDOR DESCARGAN TODA RESPONSABILIDAD POR CONCEPTO DE DAÑOS PARTICULARES, INCIDENTALES O INDIRECTOS.** Algunos estados/provincias no permiten limitaciones en cuanto a la duración de una garantía implícita o a la exclusión o limitación de daños particulares, incidentales o indirectos, por lo que estas limitaciones y exclusiones pueden no aplicar a su caso. Esta garantía le otorga ciertos derechos legales específicos. Además, usted también puede tener otros derechos que varían de estado a estado y de provincia a provincia.

**Esta es la garantía exclusiva por escrito de Kohler Co.**

1114757-2-B

1114757-2-B

USA/Canada: 1-800-4KOHLER

México: 001-800-456-4537

[kohler.com](http://kohler.com)

THE BOLD LOOK  
OF **KOHLER**®

©2015 Kohler Co.

1114757-2-B